

## ●ハンドルの取付方法-③

### ハンドル固定部が六角レンチタイプ

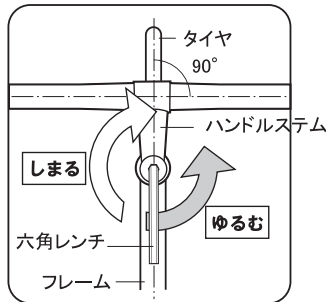
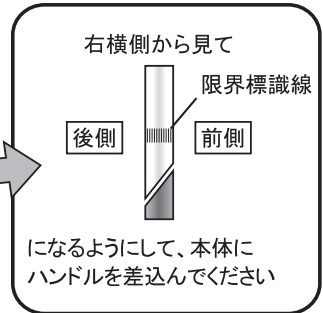
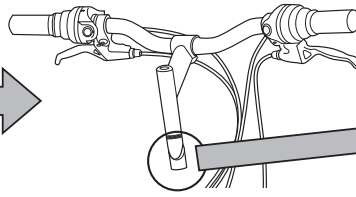
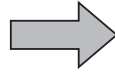
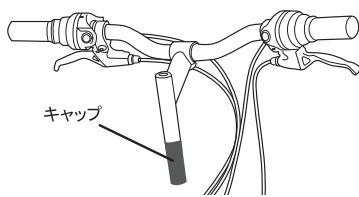

ハンドル部を真上からみた図

●使用する工具:

・六角レンチ



フレームに対して直角になるようにハンドルをセットし、ハンドルポスト上部のハンドル固定六角穴を水平に時計回り(右回り)に締めてハンドルを固定して下さい。

このとき必ず六角レンチの柄の端の方をしっかりと持ち確実に固定して下さい。

⚠ 注意

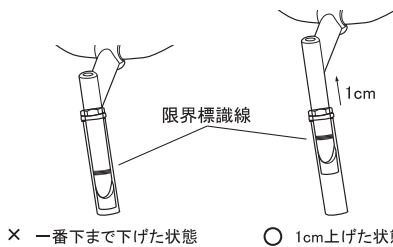

ハンドルポストを一番下まで差込んだ状態で固定しますと、固定力が低くなる場合があります。

この状態でのご乗車は非常に危険です。

一番下まで下げた状態から1cmほど上げた位置で固定してください。ただし、限界標識線を越えない(見えるところまで上げない)ようご注意ください。

### ワイヤーの取り直し

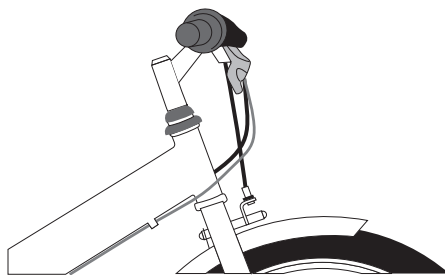

正常な状態

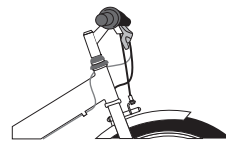

ワイヤーが絡んでいたり巻きついている状態

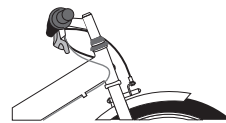

ハンドルが前後逆に差し込まれている状態



⚠ 注意

ご乗車される前に、毎回ハンドルの固定確認を行い、確実に固定されているのかご確認下さい。

固定されていない場合は、再度締め付けを行って下さい。

乗車する際は各部のガタ、ゆるみがないか確認してください。

ガタ、ゆるみのある場合は再度各部の締め付けを行ってください。